

Over **18** Years
Of Experience



معمل رسن بريکاست کونکریت
لإنتاج كتل کونکریتیة مسبقة الصب



Eng.Ihsan: +964 750 469 5879

Eng.Habib: +964 751 459 3724

Eng.Nizar: +964 750 222 2222



Rasan Precast
Duhok - Kwashe





نبذة

معمل رسن بريكاست كونكريت، لإنتاج كتل كونكريتية مسبقة الصب

يعتبر معمل رسن بريكاست من المعامل الرائدة في العراق في مجال الأبنية الجاهزة المسبقة الصب ووحدات كونكريتية جاهزة، وساهم في مشاريع كثيرة في جميع محافظات العراق من الشمال إلى الجنوب. تتميز منتجاتنا بالجودة العالية وفق أحدث التصاميم والمعايير الهندسية المتطورة في وقت قياسي وبأسعار تنافسية، نقدم خدمات توصيل وتركيب محترفة لجميع محافظات العراق. نحن ملتزمون بتحقيق الأداء الاستثنائي وتقديم الحلول الهندسية المبتكرة التي تضمن نجاح مشروعك ونقدم الخبرة والاحترافية التي تحتاجها لتحويل أفكارك إلى واقع، يمتد مساحة معمل رسن بريكاست كونكريت 75,000 م²، المعمل مجهز بأحدث التقنيات لضمان مستويات الجودة في إنتاج وحدات كونكريتية مسبقة الصب

Rasan Precast Concrete Factory :

For the production of precast concrete blocks.

Rasan Precast is one of the leading factories in Iraq specializing in precast buildings and concrete units. We have contributed to numerous Projects across all Iraqi provinces, from north to south. Our products are distinguished by high quality, adhering to the latest designs and advanced engineering standards. We deliver in record time and at competitive prices. We offer professional delivery and installation services to all Iraqi provinces. We are committed to achieving exceptional performance and providing innovative engineering solutions that ensure the success of your project. We offer the expertise and professionalism needed to turn your ideas into reality, The area of Rasan Precast Concrete extends over 75,000m². The factory is equipped with the latest technologies to ensure quality standards in the production of precast concrete units.





Location
Iraq, Duhok - Kwashe



جمالونات كونكريتية جاهزه

Precast Concrete Gables

جمالونات كونكريتية جاهزة تستخدم للأبنية الصناعية
والمخازن ومخازن مبردة وقاعات المناسبات

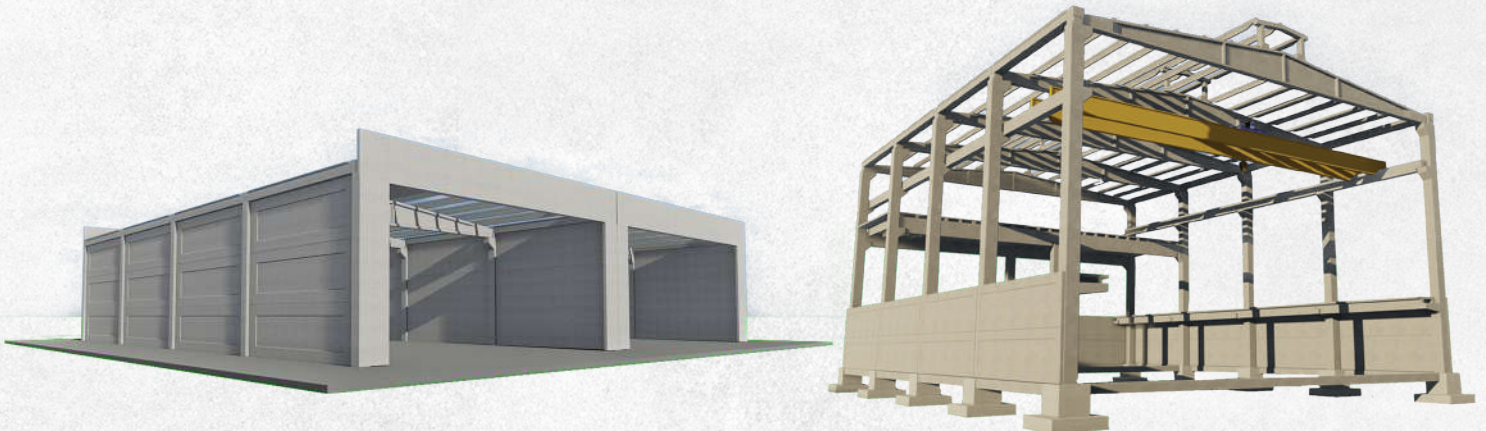
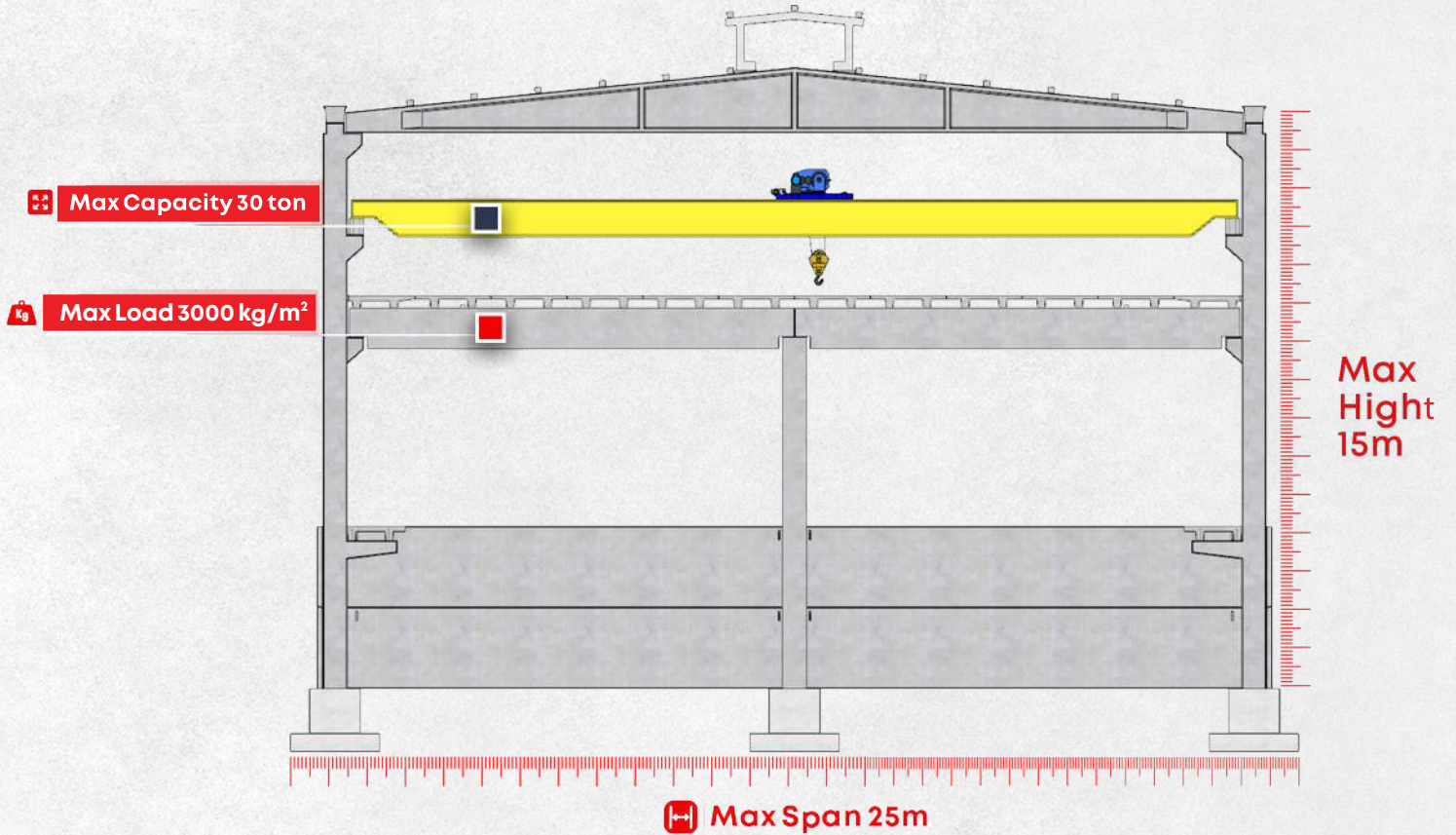





أسيجة كونكريتية جاهزة Precast concrete fence

أسيجة كونكريتية جاهزة بإرتفاعات و اشكال مختلفة



ارتفاع
1.5m | 2m | 3m

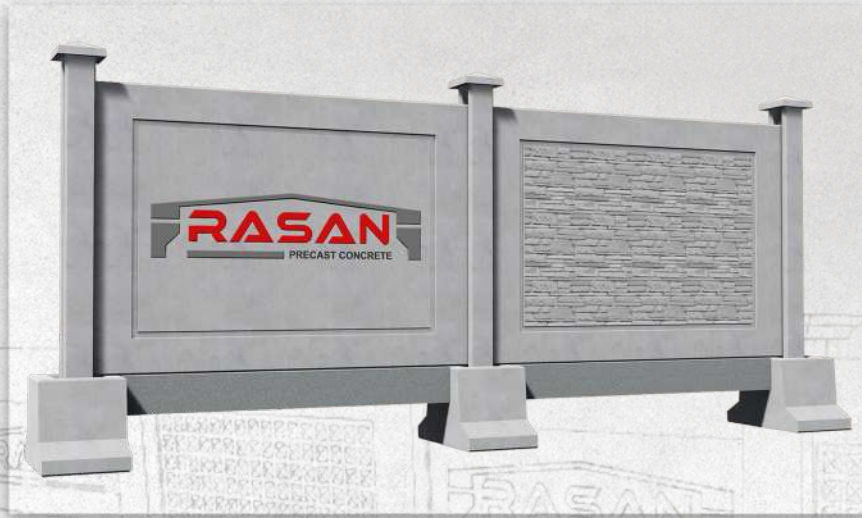

سمك 15cm



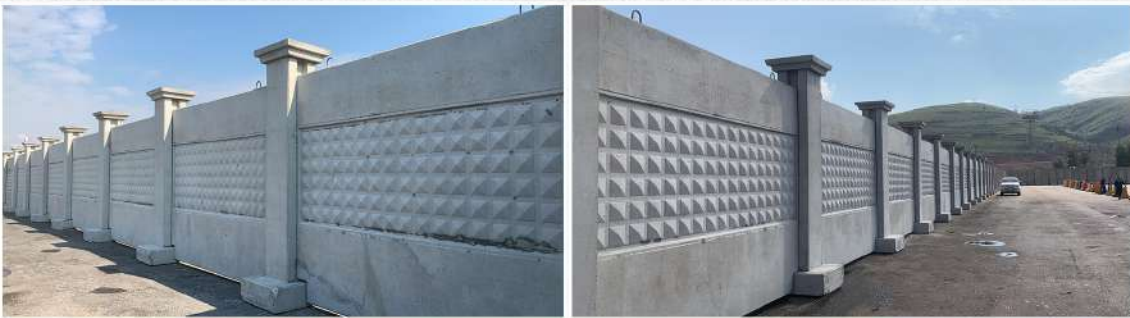



قناطر كونكريتية جاهزة

Precast concrete box culvert

القناطر الجاهزة تستخدم في اعمال المجاري والطرق ومن مميزاتا السرعة والمتانة

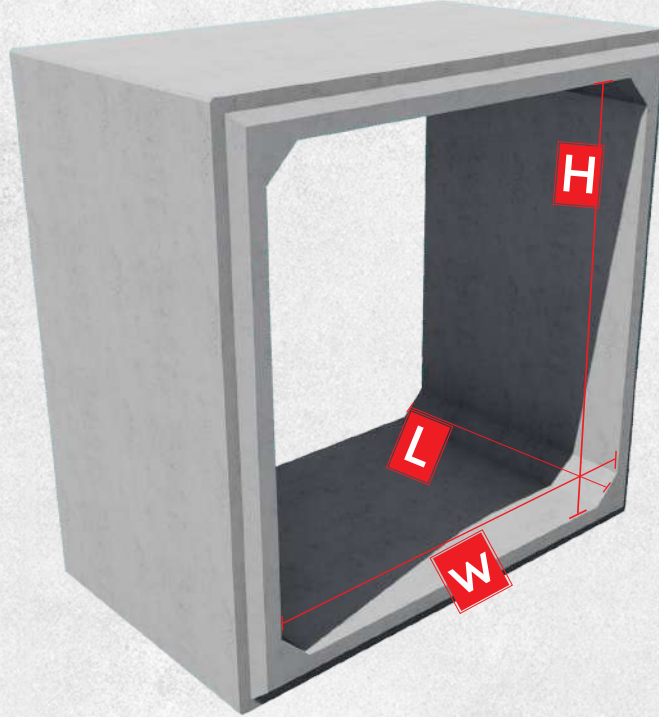

ت	عرض (م) width (W) (m)	ارتفاع (م) Height (H) (m)	طول (م) Length (L) (m)	سمك (سم) Thickness (T) (cm)
1	1.50	1.50	3	20
2	2.00	2.00	2	25
3	2.50	2.00	2	25
4	2.50	2.50	2	25
5	3.20	2.00	2	25
6	3.20	2.50	2	25
7	3.20	3.20	2	25
8	3.20	3.20	2	30





مدرجات الملاعب Stadium Stands

يتم تنفيذ المدرج من وحدات كونكريتية مسبقة الصب
(الأسس ، الأعمدة ، الجسور ، المدرجات)
بطريقة سريعة وسهلة التنفيذ وإعطاء سطح املس للمنشأة

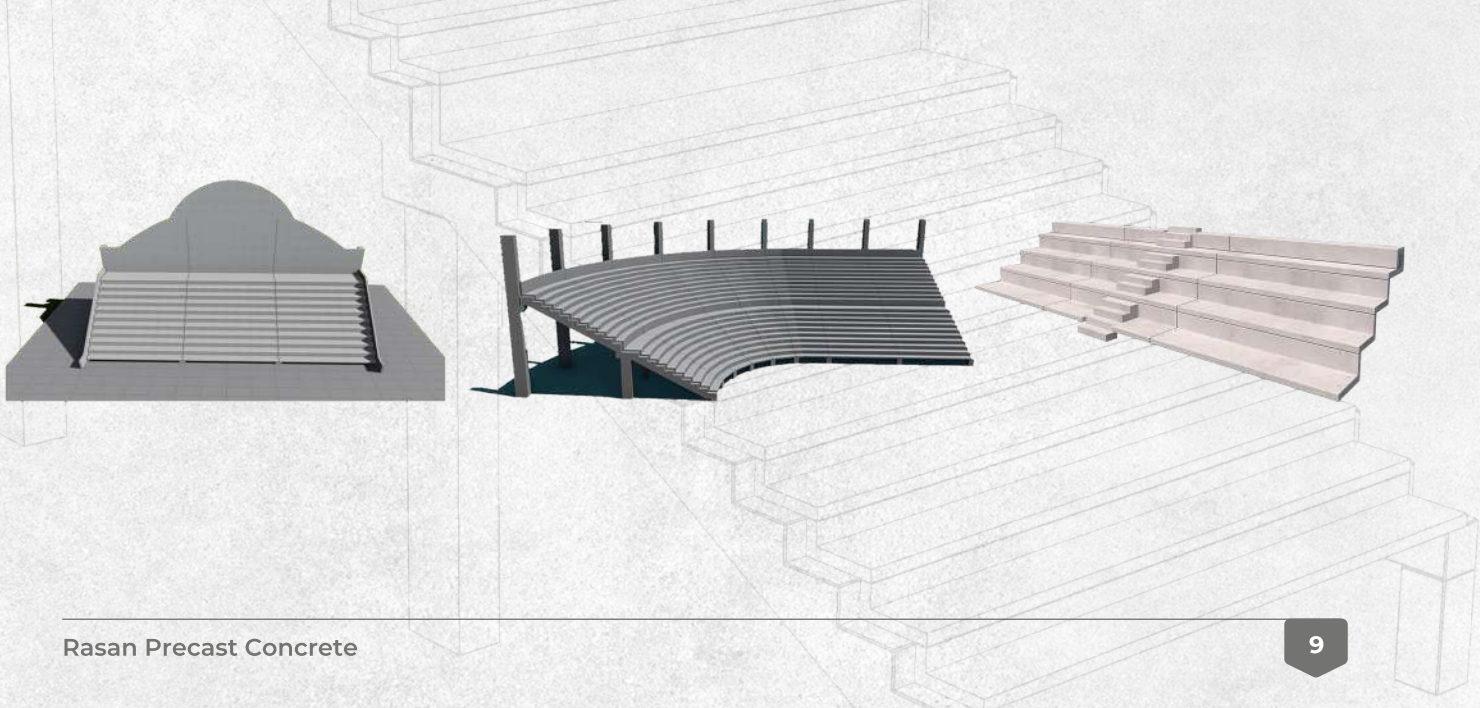

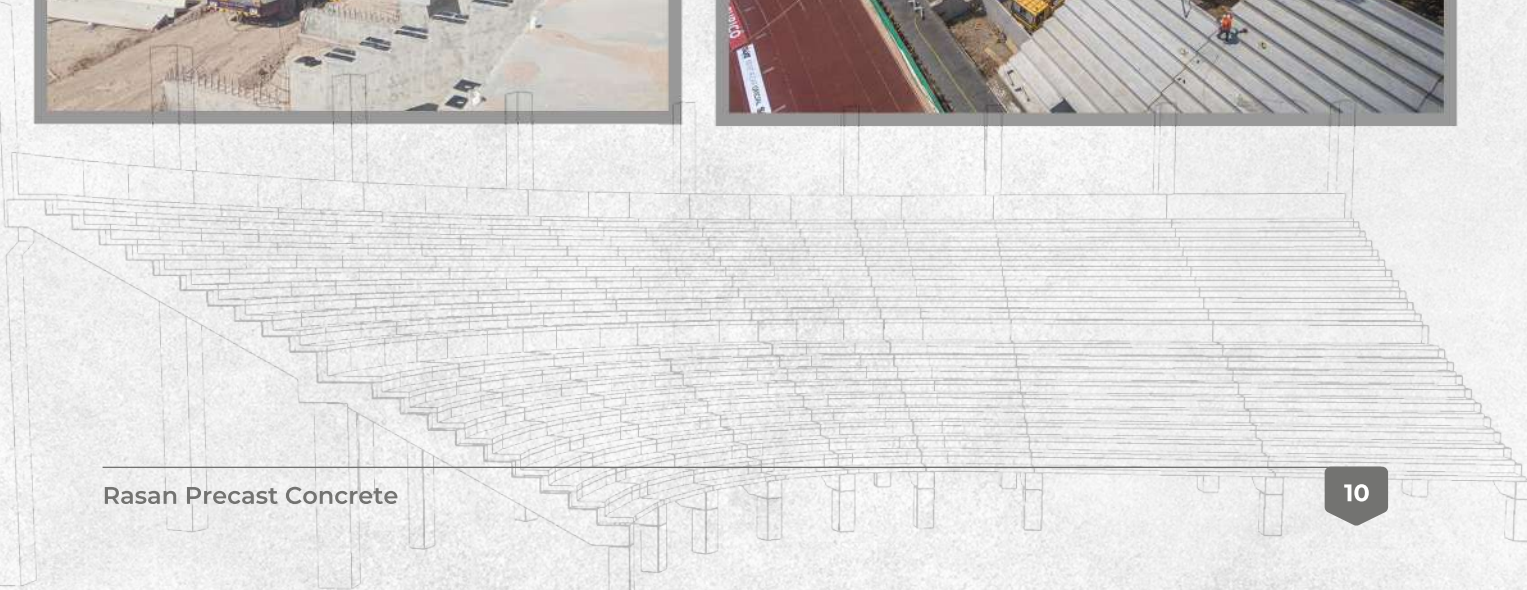



أبراج الحراسة Watch towers

لدينا نوعان من أبراج الحراسة
مقطع مربع - مقطع دائري

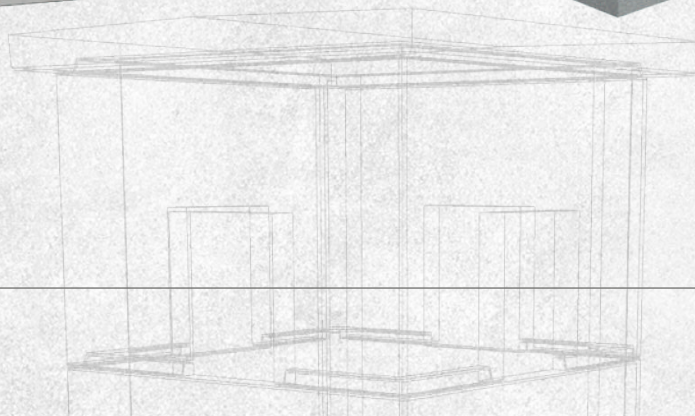
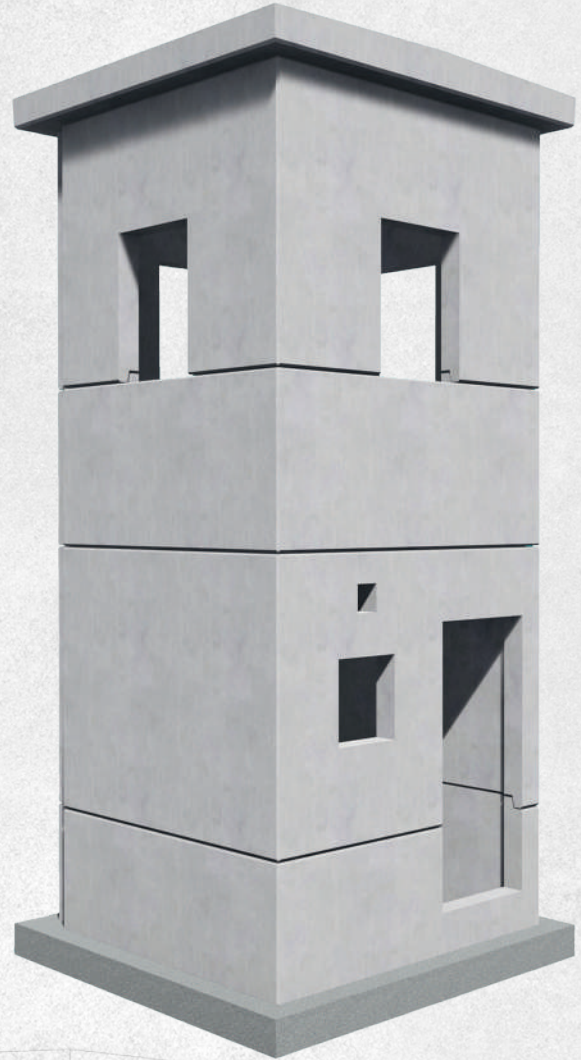
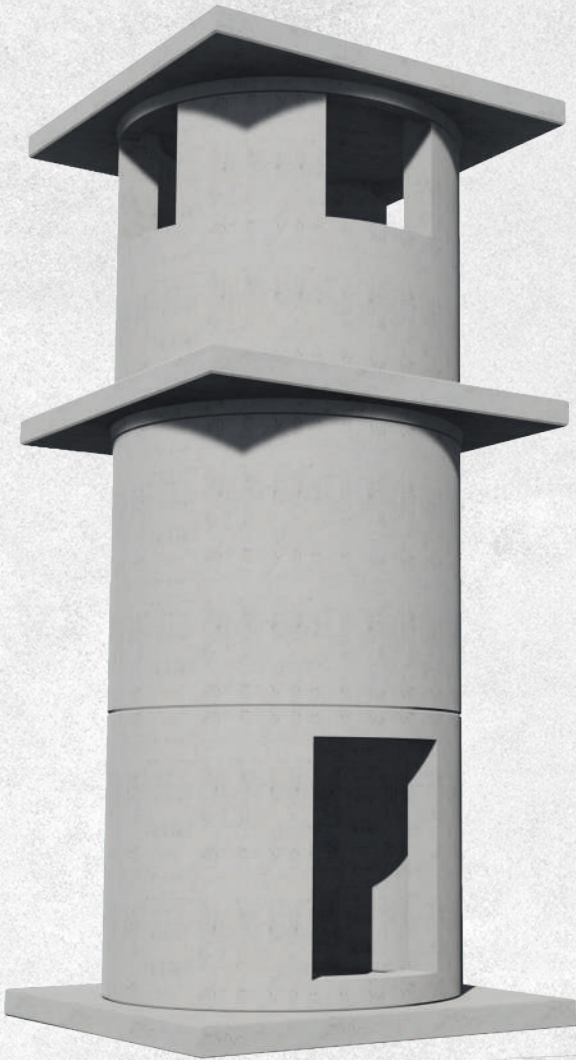





ابنية خاصة و متعددة الطوابق Special and multi-story buildings

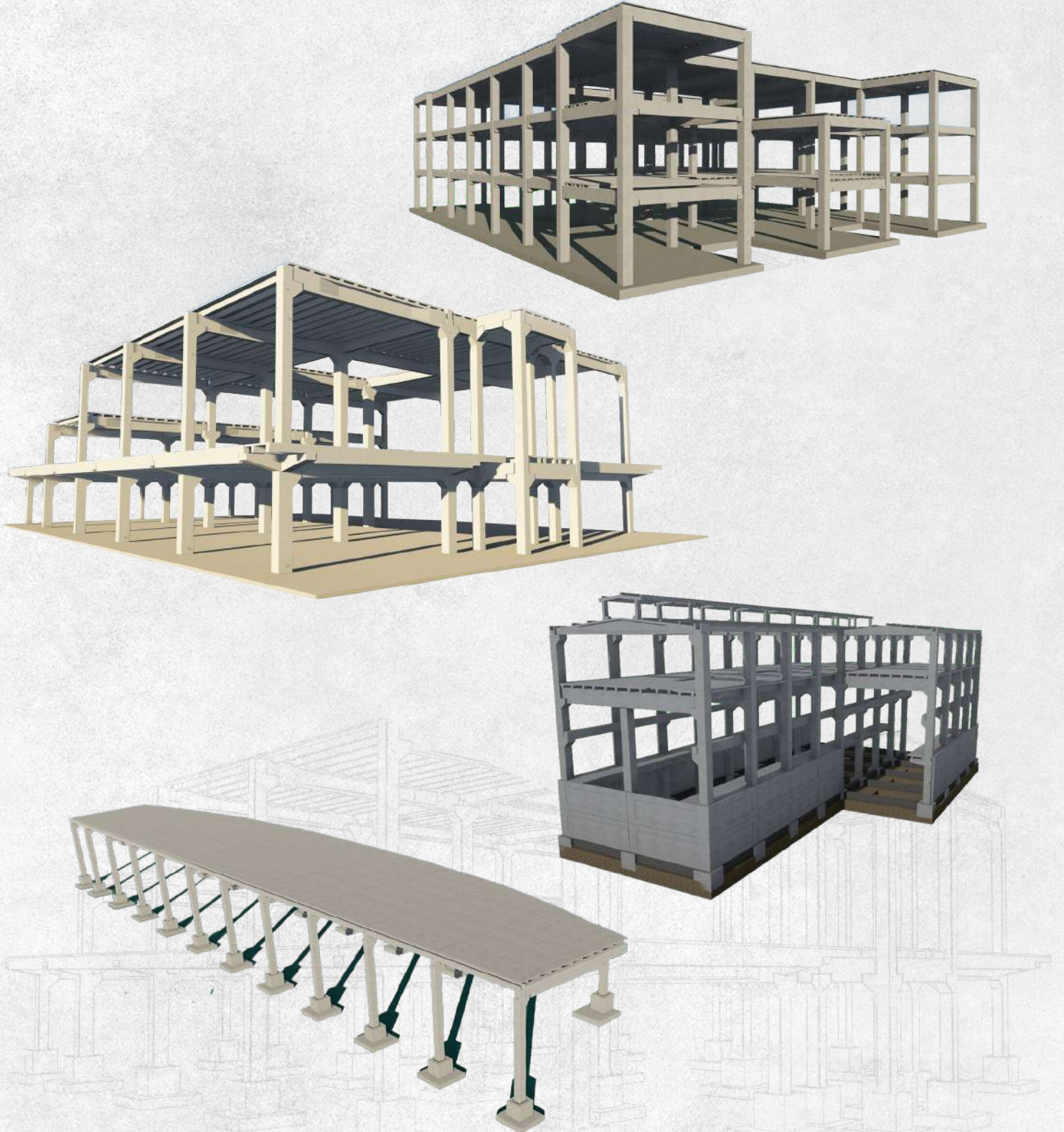





كتل كونكريتية مختلفة Various Concrete Units

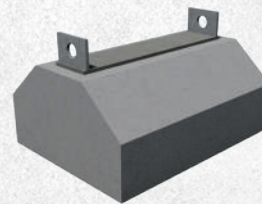
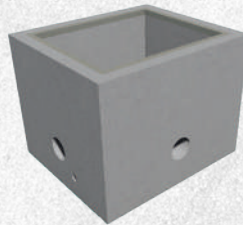
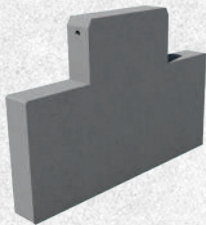
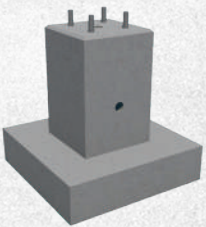
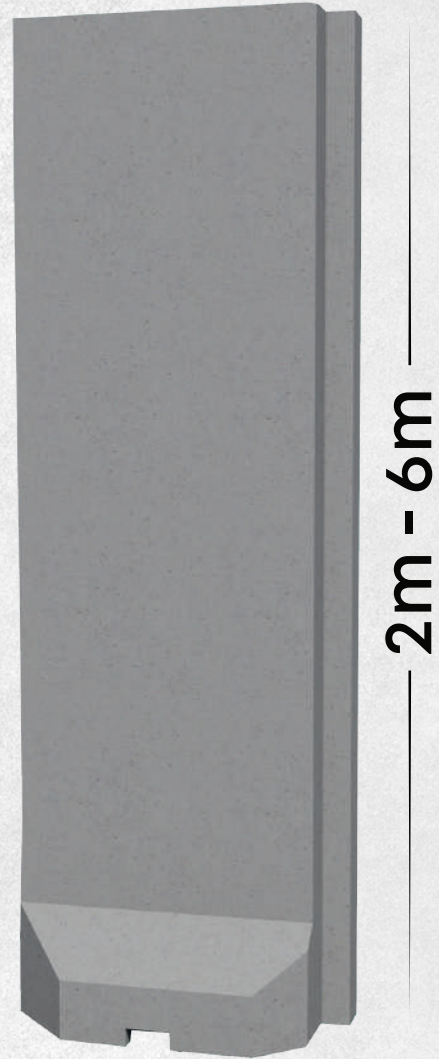
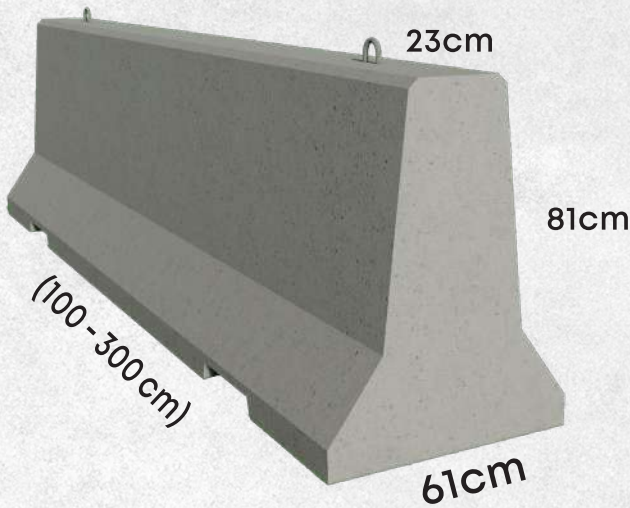
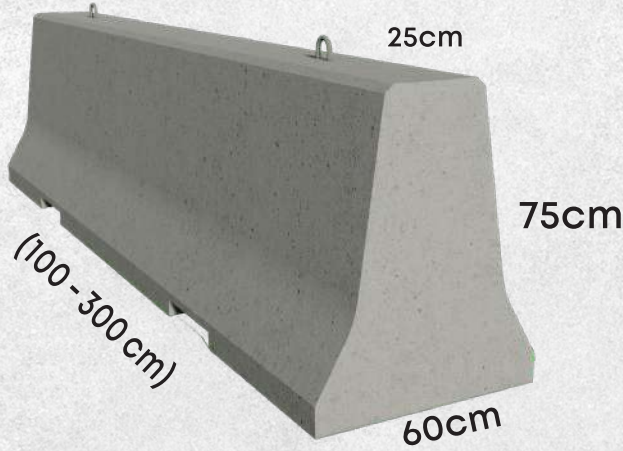







“ اعمال تغليف ساندويچ بانال ”

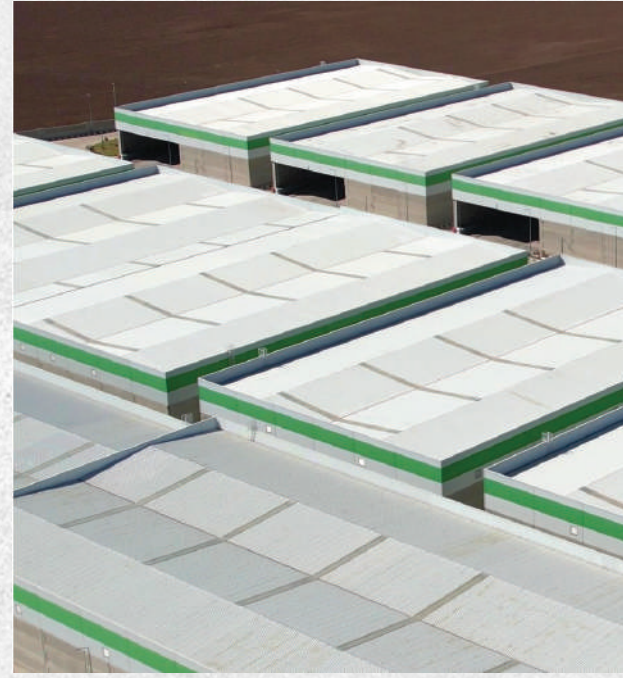

مشاريع مميزة



علوات عصرية في عقرة
يعتبر علوات عصرية في عقرة ثاني اكبر علوة
على مستوى العراق و اقليم كردستان
مساحة المشروع : 245,000 م²

01

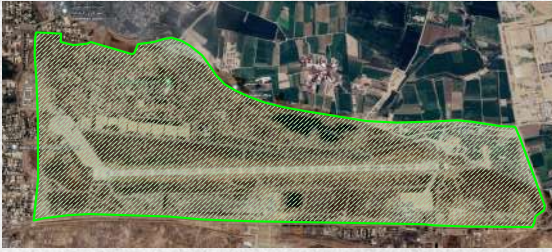

مطار الموصل الدولي
سياج كونكريتي جاهز حول مطار الموصل
الدولي طول السياج : 10,000 م

02



مشروع مجموعة مخازن لشركة JK
الموقع : منطقة جمبور تابعة لمحافظة نينوى
مساحة المشروع : 13,600 م²

03



مجمع مخازن شركة لين بيبي
مساحة المشروع : 42,000 م²
موقع المشروع : زاخو

04



COMING UP

القادم

PRECAST CONCRETE



Precast Train rail units
قطع كونكريتية لسكة القطار



Bus station - محطة الحافلات



Hollowcore slab - سقف هولوكور



Precast Concrete Residential Complexes
مجمعات سكنية



Precast Concrete Dome
قبب كونكريتية مسبقة الصب



Girders

خبرة انجاز أكثر من 500+ مشاريع ناجحة اليكم بعض مشاريعنا

ت	صاحب المشروع	اسم المشروع	موقع المشروع	سنة الانجاز	حجم المشروع
1	مطار الموصل	سياج مطار الموصل	موصل	2024	10.000 م
2		أبراج الحراسة لمطار الموصل	موصل	2024	عدد 27
3	شركة الوفاء	مشروع مدرجات منصة العسكرية	بغداد	2024	3000 مكان شخص
4	شركة فن الراصد	جدران سائدة لمجسر المعارض	موصل	2022	عدد 1,173
5	شركة كافين	سياج معمل دستار لإنتاج الطحين	دهوك - دوميز	2022	367 م
6		سياج عجول كافين (KAVIN FARM)	دهوك - سميل	2023	2,274 م
7	شركة ing Swiss AG	معمل كرتون	أربيل	2021	10,985 م ²
8	شركة العراقية	معمل البان	حلة	2024	5,930 م ²
9	جامعة الكوت	قاعة كونفرانس للجامعة	واسط - كوت	2022	609 م ²
10		منصة رسومات التخرج	واسط - كوت	2023	400 مكان شخص
11	شركة كوردلاند	علوات العصرية في عقرة	عقرة	2024	66,640 م ²
12	شركة كيسنتة	مخزن	دهوك - مرينا	2021	3,473 م ²
13	شركة غدراء	سياج جامعة نينوى	موصل	2022	3,973 م
14		مدرجات ملعب السماوة	المتنى - سماوة	2024	30,000 متفرج
15	شركة بنكادا الإيطالية	سياج ملعب كرمة	انبار - كرمة	2024	2,131 م ⁴
16		سياج ملعب سماوة	سماوة	2024	2,500 م
17	SMT	مخازن أسواق SMT	زخو	2023	3,520 م ²
18	شركة ويلا	معمل التونكا	دهوك - مرينا	2021	11,711 م ²
19	مستشفى الألمانية	سياج المستشفى الألمانية في موصل	موصل	2022	324 م
20	شركة كابتن	مشروع مصدات الكونكريتية T-wall	زخو	2022	عدد 1,415
21		أبراج الحراسة	زخو	2022	عدد 26
22	جامعة الامريكية في كوردستان AUK	مخازن	دهوك - سميل	2022	470 م ²
23	شركة المتحدة	معمل الزجاج المقسى	بغداد - ساحة تبادل	2020	3,063 م ²
24	مدرسة ايندة	هيكل مدرسة ايندة	دهوك - سميل	2024	10,500 م ²
25		سياج مدرسة ايندة	دهوك - سميل	2024	500 م
26	شركة JK	مخازن لشركة JK	جمبور - نينوى	2019 - 2022	19,469 م ²
27	شركة Grand Wave Food Co.	معمل مقطعات لحم	عقرة - حسينية	2022	12,652 م ²
28		سياج معمل مقطعات لحم	عقرة - حسينية	2023	2,223 م
29	مجموع شركات عبدالرزاق الربيعي	مخزن حديد	بغداد	2022	770 م ²
30	شركة زاكي	معمل انتاج عصائر و رقائق	زخو - باتيل	2023	7,460 م ²
31		سياج المعمل عصائر و رقائق	زخو - باتيل	2023	289 م
32	بشار مشير آغا	معمل جوتيار	عقرة - حسينية	2022	14,032 م ²
33	شركة زنار للمقاومات	معمل انتاج بواري الصناعية	دهوك - كواشي	2021	4,756 م ²
34	شركة (ني بيل) Ne Pel	هيكل ساحة فعاليات لحتفالية نوروز	عقرة	2024	1,100 م ²
35		قناطر كونكريتية جاهزة	عقرة	2022	110 م
36	شركة الاتفاق	معمل BRC	بغداد	2022	1,900 م ²
37	شمال علي حسين	معمل سمارت	زخو	2022	3,429 م ²
38	يوسف عمر يوسف	معمل ماف	دهوك - كواشي	2022	3,340 م ²
39	شركة Power Gate	سياج اكااديمية زخو العسكرية	زخو	2020	2,864 م ²
40	شركة حامد احمد	معمل بركة للالبان	دهوك - دوميز	2021	4,617 م ²
41	بيخال كروب	قاعات مولدات الكهرباء	دهوك	2021 - 2024	2,000 م ²
42	جمعة حسين علي	مشروع دواجن و عجول	دهوك - باتيل	2022	6,000 م ²
43	شركة (هسپين ريش) Haspe Rash	مخزن مواد الغذائية	دهوك	2021	750 م ²
44	شركة نورسان	مخزن حديد تسليح	زخو	2020	1,500 م ²
45	شركة Adamix	معمل مواد لاصقة	دهوك - كواشي	2022	3,097 م ²
46	إدارة زخو المستقلة	بناية مسبح دار الضيافة	زخو	2022	584 م ²
47	باور إبراهيم طيب	مطبعة ارض الديار	كواشي	2020	2,083 م ²
48	ثورهان عبدالرحمن	مخازن مبردة	دهوك - مرينا	2020	1,561 م ²

Our Client



شركة الغدراء العقارية
ALGHDRA REAL ESTATE COMPANY



- **PRECAST CONCRETE GABLES**
جملونات كونكريتية جاهزة



- **PRECAST CONCRETE FENCE**
أسيجة كونكريتية جاهزة



- **PRECAST CONCRETE BOX CULVERT**
قناطر كونكريتية جاهزة



- **STADIUM STANDS**
مدرجات الملاعب



- **WATCH TOWERS**
أبراج الحراسة



- **SPECIAL AND MULTI-STORY BUILDINGS**
ابنية خاصة ومتعددة الطوابق



- **Various Concrete Units**
كتل كونكريتية مختلفة



- **Sandwich panel**
أعمال تغليف ساندويج بانال



- **COMING UP** القادم

